

**НОВИНКА**  
**Hörmann BiSecur**  
Современная радиосистема  
для приводов гаражных ворот



## Гаражные рулонные ворота RollMatic

Больше свободного места в гараже благодаря  
инновационной технике Hörmann



# Фирменное качество Hörmann

Для максимальной безопасности и надежности



**«Доброе имя нужно заработать.»** (Август Хёрманн)

Абсолютно в духе основателя фирмы марка Hörmann на сегодняшний день является гарантией превосходного качества. Благодаря 75-летнему опыту в области производства ворот и приводов, а также более 20 миллионам проданных изделий семейное предприятие Hörmann в настоящее время является лидером по продажам ворот на европейском рынке. Поэтому, покупая гаражные рулонные ворота Hörmann, Вы можете быть уверены – Вы делаете правильный выбор.



## Made in Germany

Все компоненты ворот и приводов компании Hörmann разрабатываются и производятся на собственных высокоспециализированных заводах. Высококвалифицированные сотрудники интенсивно работают не только над созданием новых изделий, но и над модернизацией и совершенствованием выпускаемой продукции вплоть до мельчайших деталей. Результатом этой работы являются патенты и уникальная продукция на рынке. Длительные испытания всей выпускаемой продукции на износостойкость и надёжность эксплуатации в условиях, максимально приближенных к реальным, гарантируют безупречное качество серийной продукции в соответствии с высокими стандартами компании Hörmann.



## Думая о будущем

Компания Hörmann подает хороший пример. Поэтому с 2013 года предприятие покрывает свое потребление энергии на 40 % из экологически чистой электроэнергии и планирует ее последовательно расширять. Вместе с этим, за счет введения «умной» и сертифицированной системы управления энергией ежегодно экономятся тонны CO<sub>2</sub>. И не в последнюю очередь компания Hörmann предлагает изделия для экологического строительства.



## Сертифицированное качество

Ворота и приводы компании Hörmann идеально согласованы друг с другом и для Вашей безопасности испытаны и сертифицированы специальными независимыми институтами и организациями. Они изготавливаются в Германии в соответствии с системой управления качеством по DIN EN 9001 и отвечают всем требованиям европейского стандарта 13241-1.



## Гарантированная долговечность

Благодаря выдающимся техническим решениям и бескомпромиссному качеству компания Hörmann предоставляет Вам 10-летнюю гарантию на все рулонные ворота RollMatic и 5-летнюю гарантию на приводы.

\* Подробные условия гарантии Вы найдете на сайте [www.hoermann.com](http://www.hoermann.com)

# Основные причины в пользу рулонных ворот

Безупречное функционирование и прекрасный дизайн

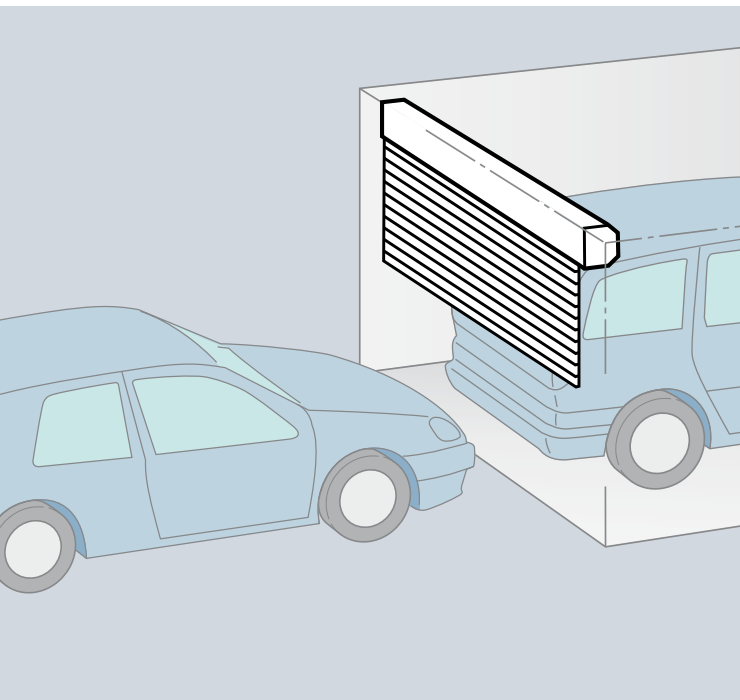

**Максимально много места  
внутри и перед гаражом**

**Наружные рулонные ворота // *НОВИНКА*  
для монтажных ситуаций  
без внутреннего упора**

## **Компактность**

Рулонные ворота RollMatic открываются в вертикальном направлении, поэтому в гараже они занимают совсем немного места. Эта принципиальная особенность конструкции обеспечивает максимальное пространство для парковки как внутри, так и перед гаражом. Кроме того, область под потолком гаража всегда остается свободной и может использоваться на Ваше усмотрение.

## **Идеальное решение для модернизации**

Гаражные рулонные ворота подходят для любых проемов: квадратных или скошенных, с сегментной или полукруглой аркой.

**Ворота RollMatic Hörmann всегда подойдут.**

## **Монтаж перед проемом**

Для гаражей с небольшой высотой перемычки и / или небольшими боковыми упорами поставляются ворота RollMatic в качестве наружных ворот для монтажа перед проемом.

Наружные рулонные ворота поставляются в комплекте с оптимально согласованным приводом. Кожух наматывающего вала полностью закрывает привод, защищая его от неблагоприятных воздействий погодных условий и от «незванных гостей».

Для создания единого и гармоничного дизайна кожух наматывающего вала и рам направляющих окрашиваются в цвет ворот.

Боковые кожухи пружин растяжения изготовлены из алюминия, на них имеются смотровые окна для контроля за работой системы пружин.

# Основные причины в пользу Hörmann

Лидер на рынке предлагает инновации

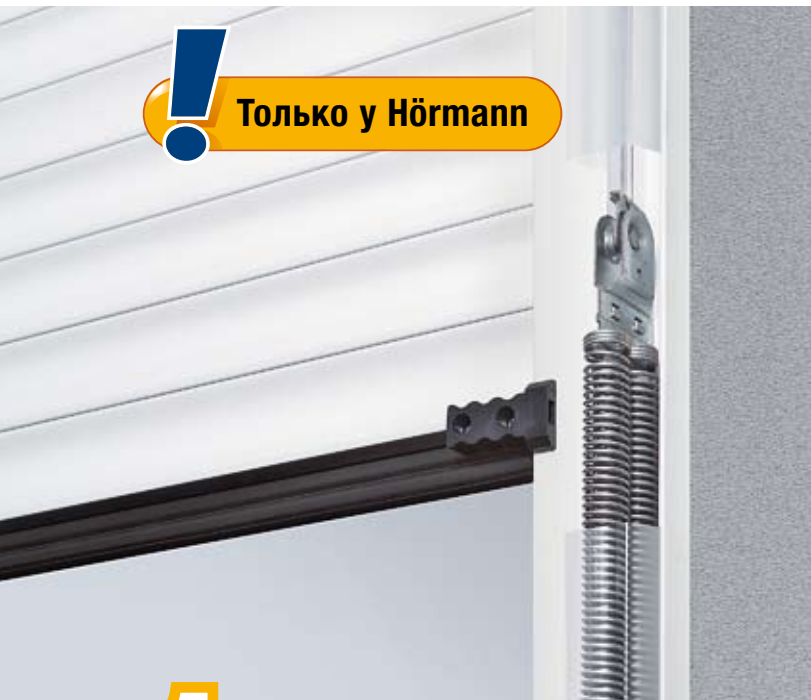

# 1

**Надежность и безопасность:  
система пружин растяжения**

### Техника, которая убеждает

Зарекомендовавшая себя на протяжении многих лет система пружин растяжения поддерживает привод при открывании и закрывании ворот. Таким образом обеспечивается более щадящее использование механизма привода. В случае необходимости аварийного открывания ворота легко можно открыть вручную. Специальной рукоятки для этого не требуется. Двойные направляющие элементы троса дополнительно защищают ворота от падения.

Надежное запираение с защитой от взлома обеспечивается за счет специального расположения профилей на наматывающем валу. Благодаря данному механизму полотно ворот практически невозможно поднять снаружи.

# 2

**Удобный в обслуживании  
и практически бесшумный привод**

### Серийно вместе с приводом

Привод удобен в обслуживании, поскольку он серийно устанавливается вне кожуха наматывающего вала. Плавные и бесшумные пуск и останов ворот RollMatic обеспечивают их бережную эксплуатацию. Благодаря пружинному компенсатору и надежной системе автоматического отключения дополнительный предохранитель замыкающего контура не требуется. Внутренний клавишный выключатель и освещение гаража предварительно встроены в корпус блока управления.

# Элегантный дизайн

Варианты оформления и отделки рулонных ворот RollMatic

▲ Полотно ворот: вид снаружи ▼ Вид изнутри или вид снаружи наружных рулонных ворот

### **Гладкая поверхность**

По сравнению с гофрированными профилями, предлагаемыми другими производителями, гладкая поверхность алюминиевых профилей компании Hörtmann выглядит современно и элегантно. Кроме того, гладкая поверхность меньше загрязняется и легче поддается очистке. Высококачественное покрытие с внешней и внутренней стороны ворот гарантирует долговечную, стойкую к атмосферным воздействиям цветную поверхность.

### **Профиль с заполнением из твердого пенополиуретана**

Для обеспечения плавного движения ворот полость пространства профиля равномерно заполнено твердым пенополиуретаном.

### **Элементы остекления**

Благодаря остеклению в гараж проникает дневной свет. Элементы остекления из оргстекла расположены по всей длине профиля. Число таких элементов зависит от ширины ворот. Одни ворота могут быть оснащены максимум десятью профилями с остеклением.

### **Вентиляционная решетка**

Вентиляция улучшает микроклимат в гараже и предотвращает возникновение плесени. Вентиляционные решетки из износостойкой пластмассы расположены по всей ширине профиля. Одни ворота могут быть оснащены максимум десятью профилями.



# Просто красиво

Цвет и отделка поверхности на любой вкус: выбор за Вами



Ворота RollMatic с поверхностью Decograin Golden Oak



**Вы можете выбрать один из девяти одинаковых по цене цветов и один из двух вариантов отделки поверхности Decograin**



Белый цвет	RAL 9016
Светло-серый	RAL 7035
Цвет белого алюминия	RAL 9006
Стальной голубой	RAL 5011
Цвет мха	RAL 6005
Рубиново-красный	RAL 3003
Коричневый	RAL 8028
Цвет серого антрацита	RAL 7016
Черный	RAL 9005

Рулонные ворота RollMatic серийно поставляются белого цвета, однако, Вы также можете выбрать один из восьми предпочтительных цветов, разумеется, без надбавки к цене.



Decograin Golden Oak  
Отделка под дуб светло-каштанового, золотисто-желтого цвета



Decograin Rosewood  
Отделка под красное дерево

#### **Поверхность Decograin с отделкой под дерево**

Варианты отделки поверхности Decograin Golden Oak и Rosewood особенно привлекательны благодаря достоверной имитации структуры дерева. Благодаря специальной защите поверхности устойчивая к ультрафиолетовому излучению синтетическая пленка долго сохраняется на воротах RollMatic. Наружные рулонные ворота не поставляются с отделкой поверхности Decograin.

#### **Гармоничный дизайн**

Только у Hörmann Вы приобретаете без надбавки к цене ворота, целиком окрашенные в выбранный Вами цвет. Полотно ворот, направляющая шина, фальш-панель переключки и кожух наматывающего вала внешне идеально подходят друг к другу, и ворота в целом выглядят очень гармонично.

Ворота с поверхностью Decograin с внутренней стороны (полотно ворот, направляющие шины и кожух наматывающего вала) окрашены в коричневый цвет.

По причинам, связанным с полиграфией, возможны отклонения от изображенных на рисунках цветов и вариантов поверхности. За консультацией обращайтесь, пожалуйста, к Вашему региональному дилеру компании Hörmann.

**Только у Hörmann**

# Наружные рулонные ворота RollMatic

Техническое решение для монтажных ситуаций без внутреннего упора



**НОВИНКА**



## **Когда в гараже мало места**

Для гаражей с небольшой высотой перемычки и / или небольшими боковыми упорами удачным решением будет монтаж наружных ворот RollMatic перед проемом. Наружные рулонные ворота всегда поставляются в комплекте с оптимально согласованным приводом. Для единого гармоничного внешнего вида кожух наматывающего вала и направляющие окрашены в цвет полотна ворот.



### Возможность разного расположения привода

1 В зависимости от условий монтажа привод наружных рулонных ворот может быть установлен, по выбору заказчика, слева или справа. В этом месте кожух наматывающего вала шире на 100 мм, таким образом, он полностью закрывает собой привод, защищая его от непогоды и «незваных гостей».



### Кожух пружин растяжения со смотровыми окошками

2 Через смотровые окошка на кожухе пружин растяжения Вы можете проверить исправность пружин и направляющего элемента троса. Это гарантия полной безопасности даже по прошествии многих лет.



### Внутренняя безопасная деблокировка

3 С помощью ручной тяги можно легко и удобно разблокировать привод, находясь внутри гаража. Благодаря этому устройству Вы можете открыть Ваши ворота вручную, например, при отключении электричества.

## Варианты исполнения и дополнительное оснащение



### **Боковая дверь в одном стиле с воротами**

Дополнительный комфорт при входе в гараж достигается благодаря практичной боковой двери. Боковые двери RollMatic, выполненные в едином стиле с воротами, поставляются с угловой коробкой и узкой рамой, их конструкция аналогична конструкции боковых дверей для подъемно-поворотных ворот Berry.

## Ворота с ручным управлением

### Легкое открывание ворот вручную

Благодаря пружинному компенсатору (пружины растяжения) гаражные рулонные ворота Hörmann легко открываются и закрываются вручную как изнутри, так и снаружи. Снаружи – при помощи ручки **1**, изнутри – благодаря цепной тяге **2**.

### Запирание ворот вручную

Рулонные ворота без привода запираются механически при помощи внутренней и наружной ручки, а также при помощи замка. При запирании мощные металлические штыри заходят в коробку ворот слева и справа **2**.



## Скошенный напольный профиль

Техническое решение для монтажа на покато́й местности: скошенный напольный замыкающий профиль из алюминия компенсирует разность высот до 300 мм по всей ширине ворот. Профиль легко монтируется – надо всего лишь привинтить его к полотну ворот.

Замыкающий профиль поставляется серийно с порошковым покрытием черного цвета (по образцу RAL 9005). По желанию заказчика замыкающий профиль может быть окрашен в цвет ворот (как на иллюстрации).



## Дополнительная фальш-панель перемычки

Дополнительная фальш-панель придает устойчивость фальш-панели перемычки при монтаже в проем и образует единую гармоничную линию без видимых монтажных отверстий. Дополнительная фальш-панель перемычки поставляется с поверхностью в цвет ворот или с отделкой Decograin **3**.

## Компенсационный комплект для монтажа

При наличии неровных стен для выполнения монтажа ворот заподлицо пригодится заказываемый отдельно компенсационный комплект для монтажа **4**. Дополнительную информацию Вы найдете в технических данных для монтажа.



# Убедительная техника

У Hörmann все компоненты идеально подходят друг к другу



## Простой монтаж

Рулонные ворота RollMatic монтируются быстро и легко. Боковые направляющие шины, консоль переключки и привод крепятся к стенам гаража и к перемычке. После этого полотно ворот при помощи ремней и привода легко надевается на наматывающий вал и закрепляется на нем. В трудоемких и дорогостоящих работах по настройке и выравниванию нет никакой необходимости.

## Система пружин растяжения с применением технологии «пружина в пружине»

**1** Рулонные ворота RollMatic компании Hörmann оснащены двойными пружинами растяжения и двойными проволочными тросами, предохраняющими полотно от падения при любом положении ворот. Благодаря запатентованной системе «пружина в пружине» и прозрачному защитному кожуху сломавшаяся пружина не может отскочить в сторону и кого-нибудь травмировать.

## Хорошая защита наматывающего вала

**2** Серийно поставляемый кожух наматывающего вала практически полностью исключает возможность захватывания в рулон ворот. В открытом положении ворот он также защищает полотно от повреждений и загрязнений. Кожух поставляется окрашенным в цвет ворот или в коричневый цвет для ворот с поверхностью Decograin.

## Встроенное механическое устройство, предохраняющее от подваживания

**3** Специальное расположение секций на наматывающем валу, а также сцепление с приводом надежно защищают рулонные ворота RollMatic от подваживания. Таким образом, попытка взломать ворота значительно усложняется. В аварийной ситуации Вы, конечно же, сможете открыть ворота вручную изнутри.

## Износостойкие кольца подшипников // **НОВИНКА**

**4** Новые кольца подшипников из различных видов пластмассы уменьшают износ при наматывании и разматывании полотна. Таким образом удастся сохранить привлекательность полотна ворот на более длительный срок. Кроме того, кольца подшипника улучшают звукоизоляционные характеристики ворот и помогают им лучше закрываться.

## Серийно с ветровыми крюками

**5** Рулонные ворота RollMatic выдерживают высокую ветровую нагрузку (до класса ветровой нагрузки 5). Серийно поставляемые ветровые крюки на концах профилей надежно удерживают полотно ворот в направляющих. Дополнительным преимуществом является более высокая защита от взлома.

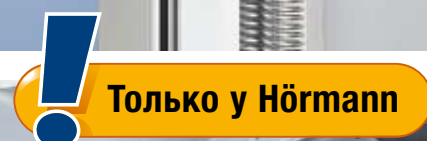

Только у Hörmann



## Проверенное и сертифицированное качество

Благодаря новой сверхнадежной системе кодировки BiSecur Вы можете быть уверены в том, что никто не сможет скопировать Ваш радиосигнал. Данная технология испытана и сертифицирована специалистами по безопасности Рурского университета г. Бохума, и не уступает по надежности системам банковских платежей через Интернет.

## Элегантный дизайн

Новый эксклюзивный пульт ДУ BiSecur подкупает не только своей лакированной поверхностью под рояльный лак, но и эргономичной формой, благодаря которой он очень удобно лежит в руке. На иллюстрации слева изображен пульт ДУ HS 4 BS с подставкой для пультов, заказываемой отдельно.

Эксклюзивный дизайн пультов ДУ BiSecur Hörmann был отмечен премией международного жюри.

Более подробная информация о пультах ДУ и о других элементах управления представлена на следующей странице. Полный ассортимент принадлежностей Вы найдете в специальном проспекте «Приводы гаражных и въездных ворот», а также в Интернете на сайте [www.hoermann.com](http://www.hoermann.com)



## Проверено как единое целое всех согласованных компонентов

Такие компоненты рулонных ворот RollMatic, как ворота, привод и блок управления, оптимально согласованы друг с другом и испытаны как единый функциональный блок.

Встроенные функции плавного пуска и остановки привода обеспечивают плавный ход ворот и их бережную эксплуатацию. Благодаря легкому доступу к корпусу привода облегчается его техническое обслуживание.

Блок управления оснащен клавишным выключателем и освещением.

## Серийная аварийная деблокировка

Аварийная деблокировка с помощью тягового троса: ворота можно легко поднять, для этого не надо с усилием крутить рукоятку.

## Надежная автоматика отключения

Автоматика отключения предохраняет замыкающий контур и обеспечивает немедленную остановку ворот при возникновении препятствий. Поэтому дополнительный предохранитель замыкающего контура не понадобится.

## Серийно:

- Импульсное управление со встроенным освещением
- Пульт ДУ HS 4 BS
- Автоматика отключения с распознаванием препятствий
- Аварийная деблокировка с внутренней стороны при помощи тягового троса
- Встроенное механическое устройство защиты от подваживания ворот
- Система пружин растяжения, предохраняющая полотно ворот от падения



Серийный пульт ДУ HS 4 BS // **НОВИНКА**  
4 функции



Автоматика отключения немедленно останавливает ворота при возникновении препятствий

# Сочетание безопасности и элегантности

## Пульты ДУ и выключатели Hörmann BiSecur



reddot design award  
honourable mention 2011



**Пульт ДУ  
HS 4 BS // НОВИНКА**  
4 функции,  
исполнение только  
черного цвета



reddot design award  
winner 2007



**Пульт ДУ  
HSD 2-A BS**  
Корпус под алюминий,  
2 функции, можно  
использовать как брелок



**HSD 2-C BS**  
Блестящий  
хромированный корпус,  
2 функции,  
можно использовать  
как брелок



**Пульт ДУ  
HSE 2 BS // НОВИНКА**  
2 функции,  
вкл. брелок,  
черного или белого цвета



**Пульт ДУ  
HSP 4 BS**  
4 функции,  
с блокировкой  
передатчика,  
вкл. кольцо для ключей



**Пульт ДУ  
HS 1 BS // НОВИНКА**  
1 функция,  
только черного цвета



**Пульт ДУ  
HSZ 2 BS**  
2 функции,  
для помещения в отсек  
прикуривателя автомобиля



**Пульт ДУ  
HSZ 1 BS**  
1 функция, для помещения  
в отсек прикуривателя  
автомобиля

Информацию о других элементах управления,  
а также полный ассортимент принадлежностей  
Вы найдете в специальном проспекте  
«Приводы гаражных и въездных ворот»  
и в Интернете на сайте [www.hoermann.com](http://www.hoermann.com)

## Качественные принадлежности для большей безопасности



**Радиоуправляемый кодовый замок FCT 3 BS // НОВИНКА**  
для трех функций,  
клавиши с подсветкой



**Радиоуправляемый кодовый замок FCT 10 BS // НОВИНКА**  
для десяти функций,  
клавиши с подсветкой  
и защитная крышка



**Радиоуправляемый детектор отпечатков пальцев FFL 12 BS // НОВИНКА**  
для двух функций,  
до 12 отпечатков пальцев



**Выключатель с ключом**  
для одной функции,  
монтаж под штукатурку  
(см. рис.) и на штукатурку,  
включая 3 ключа

Заказываемый отдельно второй микровыключатель позволит дополнительно использовать автоматическое управление функцией калитки.



### Дополнительно оснащение: аварийная деблокировка снаружи

При отсутствии второго входа в гараже Вы сможете открыть его снаружи даже в аварийном случае, например, при перебоях в электроснабжении.



### Звуковая аварийная сигнализация

В дополнение к серийному механическому устройству защиты от подвигивания ворот Вы можете заказать звуковой датчик аварийной сигнализации. Пронзительный звуковой сигнал громкостью в 110 дБ (А), соответствующий громкости сирены проезжающей в 10 метрах кареты скорой помощи, отпугнет взломщиков.



### Аварийный аккумулятор

Данный аварийный источник питания позволит Вам использовать Ваши ворота даже в случае отсутствия электроснабжения в течение макс. 18 часов и 5 рабочих циклов ворот. В нормальных условиях эксплуатации аварийный аккумулятор заряжается автоматически.



# Монтажные размеры рулонных ворот

## Гаражные рулонные ворота RollMatic с приводом

Внутренние рулонные ворота:  
монтаж за проемом, вид со стороны упора

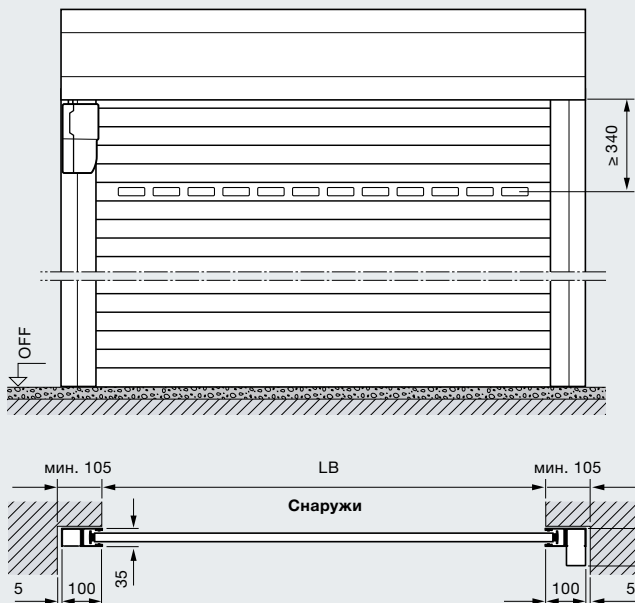

Внутренние рулонные ворота:  
монтаж в проем, вид изнутри

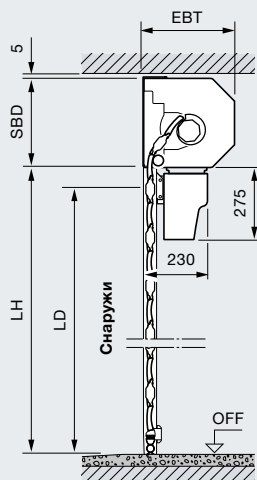
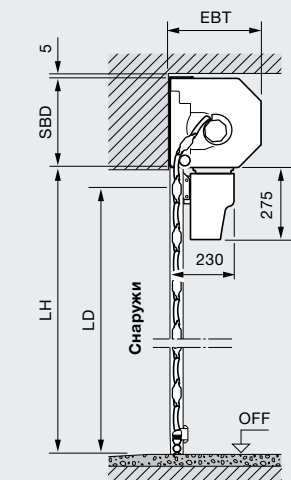
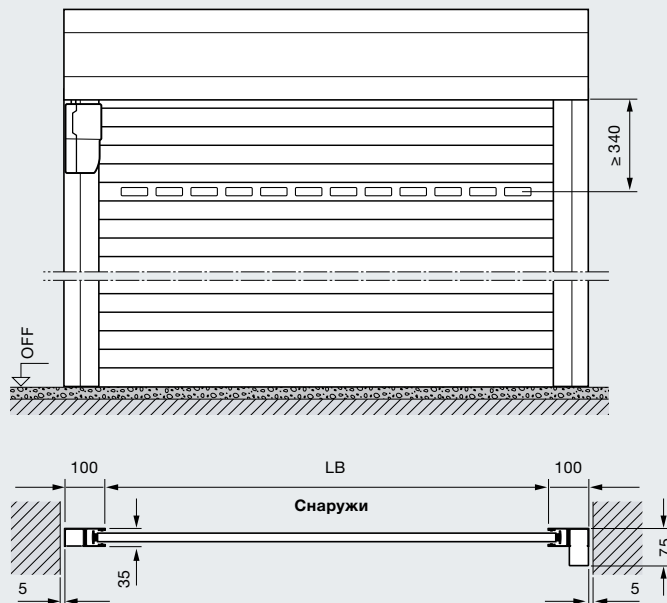

Диапазон размеров внутренних и внешних рулонных ворот



**Наружные рулонные ворота:  
монтаж перед проемом, вид со стороны упора**

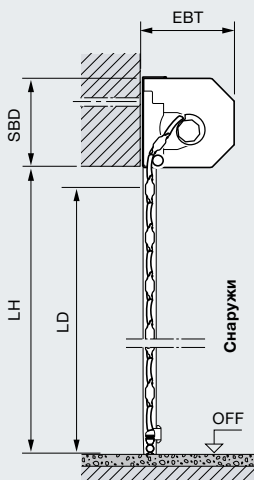
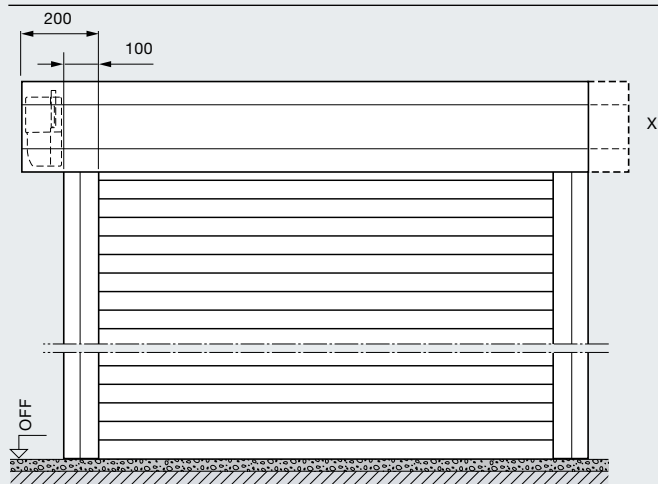

**Пояснения к обозначениям  
размеров**

LB	Ширина в свету = заказной размер
LH	Высота в свету = заказной размер
LD	Проезд в свету
EBT	Глубина захода
SBD	Необходимое место в зоне перемычки

**Глубина монтажа EBT**

Ворота высотой до 2300 мм	290 мм
Ворота высотой от 2301 мм	335 мм

**Необходимое место в зоне перемычки SBD**

Ворота высотой до 2300 мм	290 мм
Ворота высотой от 2301 мм	335 мм

**Проезд в свету LD**

Высота (с приводом)	LH – 60 мм
Высота (с ручным управлением)	LH – 125 мм
Ширина	LB

**Необходимое пространство сбоку**

Наружные рулонные ворота, 200 мм сторона привода

**Классы ветровой нагрузки:**

Ширина ворот до 3500 мм	Класс 5
Ширина ворот до 4500 мм	Класс 4
Ширина ворот до 5000 мм	Класс 3

**X Кожух наружных рулонных ворот**

Вы можете не только задать сторону привода (серийно – слева, по заказу – справа) с выступом кожуха наматывающего вала, но и заказать симметричное расположение выступов с обеих сторон.

# Монтажные размеры боковой двери

## Гаражные рулонные ворота RollMatic

Схема расположения анкеров

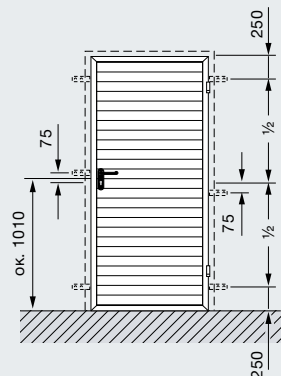

1-створчатая, с нижним упором

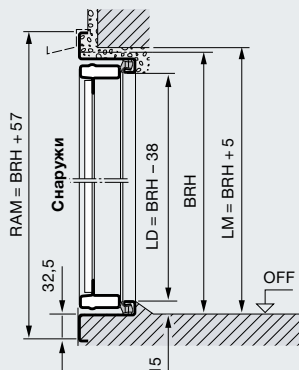

1-створчатая, без нижнего упора

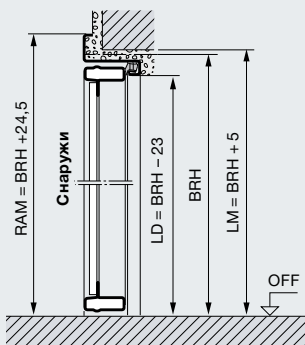

1-створчатая, с нижним упором

(нижний упор демонтируется заказчиком)

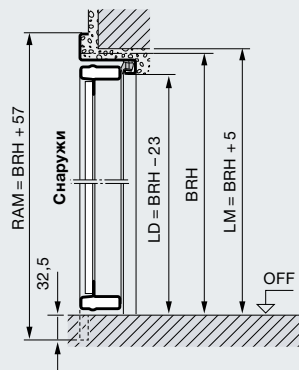

Наружный упор, дверь открывается наружу

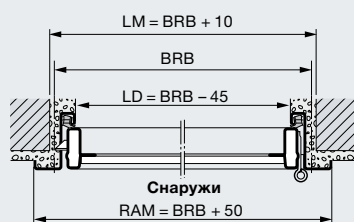

Внутренний упор, дверь открывается внутрь

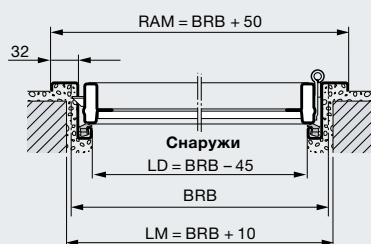

### Пояснения к обозначениям размеров

- RAM Наружный размер рамы
- BRB Модульный строительный размер, ширина
- BRH Модульный строительный размер, высота
- LM Проем стены в свету
- LD Проход в свету

### Материал

Рама дверного полотна и коробка в оцинкованном исполнении, полиэфировое порошковое грунтовочное покрытие с обеих сторон, заполнение секциями, как у рулонных ворот RollMatic. Расположение секций отличается, однако, от их расположения на гаражных рулонных воротах RollMatic. Остекление и вентиляционные решетки, как у гаражных рулонных ворот RollMatic.

# Познакомьтесь с настоящим качеством Hörmann

Для всех областей применения в строительстве и при модернизации

С компанией Hörmann Вы сможете все спланировать наилучшим образом. Благодаря тщательно согласованным друг с другом техническим решениям Вы сможете выбрать многофункциональные изделия высочайшего качества для любой области применения.

## Гаражные ворота

Подходят к Вашему архитектурному стилю: подъемно-поворотные или секционные ворота из стали или дерева.

## Приводы ворот

Насладитесь комфортом и безопасностью с защитой от взлома: приводы Hörmann для гаражных и въездных ворот.

## Входные двери

В нашей обширной программе входных дверей Вы всегда найдете подходящую модель, которая отвечает всем Вашим требованиям и пожеланиям.

## Стальные двери

Прочные стабильные двери для Вашего дома: от подвала до чердака.

## Коробки

Выберите коробку из обширной программы для первичного строительства, расширения и модернизации Вашего дома.

[www.hoermann.com](http://www.hoermann.com)



Гаражные ворота и приводы



Входные двери

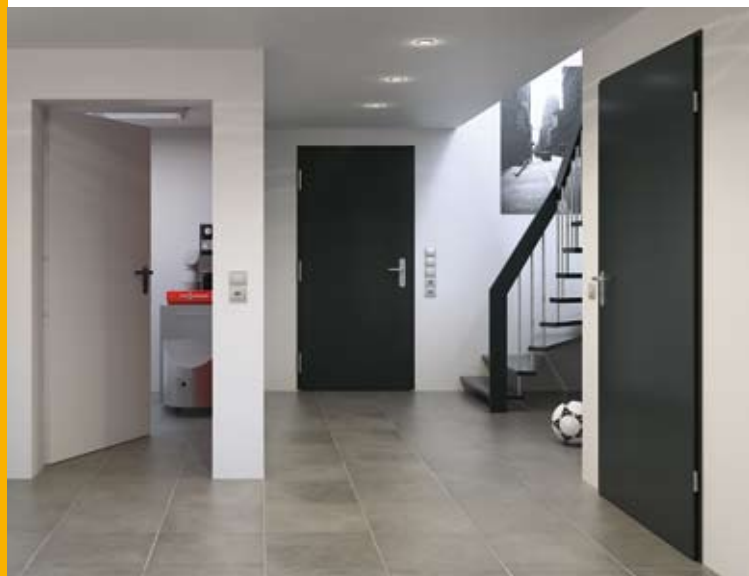

Стальные двери

# Hörmann: качество без компромиссов



Hörmann KG Amshausen, Германия



Hörmann KG Antriebstechnik, Германия



Hörmann KG Brandis, Германия



Hörmann KG Brockhagen, Германия



Hörmann KG Dissen, Германия



Hörmann KG Eckelhausen, Германия



Hörmann KG Freisen, Германия



Hörmann KG Ichtshausen, Германия



Hörmann KG Werne, Германия



Hörmann Genk NV, Бельгия



Hörmann Alkmaar B.V., Нидерланды



Hörmann Legnica Sp. z o.o., Польша



Hörmann Beijing, Китай



Hörmann Tianjin, Китай



Hörmann LLC, Montgomery IL, США



Hörmann Flexon, Leetsdale PA, США

Hörmann – единственный производитель на международном рынке, предлагающий «из одних рук» все основные строительные элементы, которые изготавливаются на высокоспециализированных предприятиях в соответствии с новейшими техническими достижениями. Имея широкую торговую и сервисную сеть в Европе и представительства в Америке и Китае, Hörmann является надежным поставщиком высококачественных строительных конструкций. Hörmann – качество без компромиссов.

**ГАРАЖНЫЕ ВОРОТА**

**ПРИВОДЫ**

**ПРОМЫШЛЕННЫЕ ВОРОТА**

**ПЕРЕГРУЗОЧНЫЕ СИСТЕМЫ**

**ДВЕРИ**

**КОРОБКИ**

[www.hoermann.ru](http://www.hoermann.ru)

